

KÄRCHER

makes a difference

ASPIRADOR VERTICAL VC 1
ASPIRADOR VERTICAL VC 2
ASPIRADOR VERTICAL VC 3
ASPIRADORA VERTICAL VC 1
ASPIRADORA VERTICAL VC 2
ASPIRADORA VERTICAL VC 3 CORDLESS

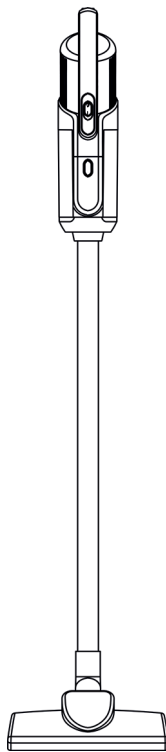
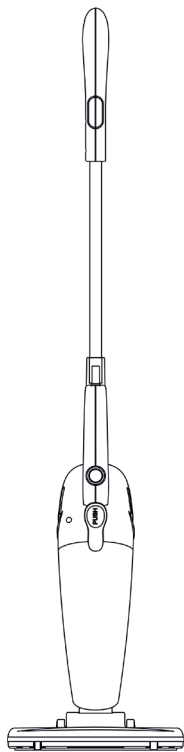

9.356-386.0/Rev.0

Índice

Instruções gerais.....	2
Indicações de segurança para aspiradores de sólidos.....	2
Conexão de energia elétrica.....	2
Indicações de segurança da3	3
Utilização	3
Manuseamento	4
Transporte.....	4
Armazenamento.....	4
Manutenção.....	4
Acessórios e peças sobressalentes.....	4
Aspirar sólidos.....	5
Operação.....	5
Conservação.....	5
Descarte do produto.....	5
Proteção do meio-ambiente.....	5
Elementos do aparelho - VC 1.....	5
Funcionamento - VC 1.....	6
Limpeza do reservatório de sujeira e filtro HEPA - VC 1.....	6
Elementos do aparelho - VC 2 e VC 3	7
Processo de carga - VC 3	7
Funcionamento - VC 2 e VC 3	7
Conservação - VC 2 e VC 3	8
Armazenamento - VC 2 e VC 3	8
Ajuda em caso de avarias.....	8
Dados técnicos - VC 1 e VC 2.....	11
Dados técnicos - VC 3	12
Garantia Premiada Kärcher.....	13

Instruções gerais

Leia o manual de instruções original antes de utilizar o seu equipamento. Proceda conforme as indicações no manual e guarde o manual para uma consulta posterior ou para terceiros a quem possa vir a vender o equipamento.

Indicações de segurança para aspiradores de sólidos

- Antes da primeira utilização deste aparelho, leia os avisos de segurança e proceda conforme os mesmos. Guarde estes avisos de segurança para uso posterior ou para o proprietário seguinte.
- Leia atentamente o manual de instruções e observe especialmente os avisos de segurança

antes de colocar o aparelho em funcionamento.

- As etiquetas de advertência e alerta montadas no aparelho fornecem avisos importantes para o funcionamento seguro.

- Além das indicações do manual de instruções, deve-se respeitar as regras gerais de segurança e de prevenção de acidentes em vigor.

ADVERTÊNCIA

- Não aspirar cigarros acesos.
- Não aspirar água ou outros líquidos.
- Não aspirar objetos cortantes ou muito pesados.
- Manter afastado de fontes de calor.
- Sob condições extremas, poderá ocorrer vazamento de líquido da bateria. Em caso de contato desse líquido com a pele, lavar imediatamente com sabão e água abundante, ou vinagre; em caso de contato ocular, lavar com água imediatamente por pelo menos 10 minutos, e procurar orientação médica (VC 3).
- Jamais instale esta bateria em outros produtos, nem instale outra bateria neste equipamento (VC 3).
- Baterias de íon-lítio devem ser manuseadas e descartadas conforme especificado (VC 3).
- Carregue seu aspirador com o carregador fornecido, de forma a evitar danos à bateria, ao produto ou ferimentos ao usuário (VC 3).

Nota: Certifique-se que o produto está desligado antes de carregar (VC 3).

Nota: a luz verde intermitente indica a necessidade de carregamento; a bateria leva de 4,5 a 5 horas que esteja totalmente carregada (VC 3).

Conexão de energia elétrica

- O aparelho só deve ser ligado à uma conexão elétrica executada por um electricista, conforme NBR 5410.
- A tensão da rede elétrica deve corresponder à tensão indicada na etiqueta da máquina.
- Com este aparelho não devem ser utilizados ou substituídos cabos de ligação à rede que não correspondam ao prescrito pelo fabricante.
- Antes de qualquer utilização do aparelho, verifique se o cabo elétrico e o plugue não apresentam quaisquer danos. O cabo de ligação danificado tem que ser imediatamente substituído pelos nossos Postos de Serviços Autorizados ou por um técnico autorizado, a fim de evitar riscos.
- Os processos de ligação provocam breves

quedas de tensão. Em condições desfavoráveis da rede elétrica, outros aparelhos poderão ser prejudicados por esse efeito.

- Se a impedância de rede for menor que 0,15 Ohm, não é provável que ocorram distúrbios na rede.

- Nunca manusear com as mãos molhadas componentes elétricos, tais como: cabo elétrico, interruptor, plugue, extensões, etc.

- Deve-se assegurar que o cabo elétrico e a extensão não sejam danificados ao passar por cima dos mesmos, por esmagamento, puxões ou problemas similares. Proteger o cabo contra calor, óleo, arestas vivas e objetos pontiagudos ou cortantes.

- Caso seja necessário utilizar extensões elétricas, garantir que os cabos tenham bitola adequada: para cabos de 1 a 10 metros de comprimento, bitola de 1,5 mm²; para cabos de 10 a 30 metros, bitola de 2,5 mm².

- Os plugues e os acoplamentos da extensão elétrica utilizada têm que ser à prova d'água.

ATENÇÃO: Extensões elétricas não apropriadas podem ser perigosas. Se for necessário o uso de cabos de extensão, ele deve ser apropriado para uso externo, e as conexões devem ser mantidas secas e fora do contato com a água. É recomendado que a extensão e seus plugues fiquem a uma distância mínima de 60 mm do chão. O cabo da extensão elétrica deve estar totalmente desenrolado durante a utilização.

- Verificar o cabo elétrico regularmente quanto à formação de fissuras ou envelhecimento. No caso de ser detectado algum dano é necessário substituir o cabo antes de voltar a utilizar o aparelho.

- Ao substituir acoplamentos em extensões elétricas, a proteção contra água e a estabilidade mecânica não poderão ser prejudicadas.

- A limpeza do aparelho não pode ser executada com uma mangueira ou com um jato de água de alta pressão (perigo de curtos-circuitos ou de outros danos).

ADVERTÊNCIA: Não use a máquina se um cabo de alimentação ou partes importantes da máquina estiverem danificados.

ADVERTÊNCIA: Desligue sempre a chave de desconexão da rede quando deixar a máquina sem vigilância.

- Recomenda-se a utilização de um dispositivo

de corrente residual (Disjuntor diferencial residual – DR) que interrompa a alimentação elétrica se a corrente de fuga para o aterramento supere 30 mA por 30 ms, ou um dispositivo contra falha do circuito de aterramento.

Indicações de segurança de baterias

- Não deixar a bateria "permanentemente" conectada no carregador. Desligar o carregador da tomada e do equipamento ao finalizar o carregamento.

- Evitar altas temperaturas e ambientes úmidos.

- Não utilizar baterias molhadas, sujas ou que contenham algum tipo de oxidação ou vazamento.

- Não utilizar baterias que tenham passado por choque mecânico (batidas), estejam estufadas, aquecendo ou que não estejam segurando carga.

- Nunca deixe que a bateria descarregue completamente.

- Ficar atento à temperatura da bateria durante a carga e descarga. Não deve superaquecer. Caso isso ocorra, desligar imediatamente o equipamento e remover a bateria do equipamento.

- Ficar atento à temperatura do carregador durante a carga da bateria. Não deve superaquecer. Caso isso ocorra, desligar imediatamente o carregador e remover a bateria e carregador do equipamento.

- Não utilizar o equipamento durante o carregamento da bateria.

- Não fique mais de 15 dias sem utilizar a bateria, pois isso pode prejudicar seu funcionamento por meio da degradação dos componentes.

- Para substituir a bateria, procure um de nossos postos autorizados para que possa adquirir um produto original.

- Não abrir as baterias.

- Não provocar aquecimento/resfriamento forçado.

Utilização

- Antes de utilizar o aparelho e seus acessórios, verifique se estão em bom estado de conservação e funcionamento. Não utilizar o aparelho se o cabo elétrico ou componentes importantes do aparelho estiverem danificados.

- Nunca aspirar ácidos, líquidos e pós explosivos ou inflamáveis bem como ácidos absolutos e solventes.

Entre eles a gasolina, o solvente de tinta ou o óleo combustível, porque estes causam vapores e misturas explosivas quando são misturadas com o

ar de aspiração, além disso jamais aspirar acetona, ácidos absolutos e diluentes, pós de alumínio e de magnésio, pois estas substâncias podem atacar adicionalmente os materiais empregados no aparelho.

■ Não aspire objetos em chama ou incandescentes.

■ Na utilização do aparelho em zonas de perigo (p. ex. bombas de gasolina), deverão ser observadas as respectivas normas de segurança. É proibido usar o aparelho em locais onde há perigo de explosão.

■ O aparelho deve ser sempre colocado sobre uma base plana e estável.

■ Não limpe pessoas e animais com este aparelho.

ATENÇÃO: Perigo de choque elétrico!

Não ligar o aparelho em recintos úmidos, ex.: Banheiros, ligado a uma só tomada em conjunto com outros aparelhos. Em caso de dúvidas consultar um electricista.

CUIDADO: Esse aparelho é para uso seco e não é para ser usado ou guardado ao ar livre ou em condições úmidas.

Manuseamento

■ O usuário deve utilizar o aparelho de acordo com as especificações. Deve observar as condições locais e prestar atenção a terceiros e especialmente a crianças quando operar o aparelho.

■ Sempre desligue o aparelho no interruptor principal quando for deixá-la sem supervisão. Nunca deixe o equipamento ligado sem supervisão.

■ O aparelho só deve ser manobrado por pessoas que tenham sido instruídas especialmente para o efeito ou por pessoas que já comprovaram ter capacidades para a manobra do aparelho e que estejam expressamente autorizadas para utilizá-lo.

■ Esse aparelho não deve ser utilizado por crianças ou pessoas com suas capacidades físicas, sensoriais e psíquicas reduzidas, ou com falta de experiência e conhecimento, a menos que recebam treinamento ou supervisão adequados.

■ As crianças devem ser supervisionadas de modo a assegurar que não brinquem com o aparelho.

ATENÇÃO: Este aparelho não deve ser manobrado por crianças ou pessoas não instruídas.

Transporte

■ Durante o transporte o aparelho deve estar imobilizado, desligado e fixado de modo seguro.

ATENÇÃO:

■ De modo a evitar acidentes ou ferimentos durante o transporte, deve ter-se atenção ao peso do aparelho (ver dados técnicos), transportando-o através da alça e protegendo contra deslizamentos e tombamentos.

Armazenamento

ATENÇÃO: Perigo de ferimentos e danos! Ter atenção ao peso do aparelho durante o armazenamento. Este aparelho só pode ser armazenado em espaços fechados e cobertos.

Manutenção

■ Antes de proceder à limpeza e manutenção do aparelho, bem como à substituição de peças, deve-se desligar o aparelho e retirar o plugue da tomada.

■ Os reparos só podem ser executados pelos nossos Postos de Serviços Autorizados ou por técnicos Kärcher, que estejam devidamente familiarizados com as principais normas de segurança.

■ Os aparelhos que podem ser alterados no local para utilização industrial estão sujeitos a uma inspeção de segurança em conformidade com a legislação em vigor (p. ex. na Alemanha: VDE 0701; no Brasil: NR 12).

■ Não exponha a máquina a condições externas úmidas. Não coloque nenhum acessório na máquina de lavar louça.

■ A superfície externa do aspirador e o reservatório de sujeira podem ser limpos com pano macio úmido, mas tome cuidado para que nenhuma substância líquida penetre na máquina enquanto ela estiver funcionando.

■ Nunca use um detergente corrosivo, agressivo, oxidante ou agente desmoldante na limpeza do aspirador de pó para evitar corrosão da superfície externa do aparelho.

■ Certifique-se que o aspirador de pó e acessórios estejam todos secos antes de usar e, em seguida, conecte-o à tomada de rede elétrica.

Acessórios e peças sobressalentes

■ Apenas utilizar acessórios e peças sobressalentes originais. Assim poderá garantir uma operação do aparelho segura e sem avarias.

■ Para maiores informações acerca dos acessórios e peças sobressalentes, consulte: www.karcher.com.br

■ De modo a evitar riscos, os reparos e a montagem de peças de reposição só podem ser efetuadas

pelo Posto de Serviço Autorizado.

ATENÇÃO: Para garantir a segurança do equipamento, utilize apenas peças de reposição recomendadas ou aprovadas pela Kärcher.

■ Acessórios e peças de reposição originais fornecem a garantia para que o aparelho possa ser operado em segurança e isento de falhas.

Aspirar sólidos

■ O aspirador apenas pode ser utilizado para aspiração de sólidos e só pode ser utilizado ou guardado no exterior sob condições úmidas, se assim estiver expressamente identificado.

■ Este aspirador não é adequado para aspiração de pós nocivos à saúde, a menos que esteja expressamente identificado.

Operação

■ O aparelho foi desenvolvido e desenhado para sua aplicação como aspirador de sujeira seca.

■ Ao desembalar, verifique o conteúdo da embalagem quanto a sua integridade. No caso de danos de transporte informe o seu revendedor.

Conservação

■ Antes de efetuar trabalhos de conservação e de manutenção desligar o equipamento e retirar o plugue da tomada.

■ Nunca limpar com jato d'água de mangueira ou com uma lavadora de alta pressão. Perigo de curto-circuito ou outros danos no aparelho.

■ Regularmente examine o cordão de alimentação a procura de danos, tais como rachaduras ou envelhecimento. Se algum dano for encontrado, substitua o cordão.

Descarte do produto

Este produto está passível de conter componentes eletrônicos, metais pesados ou substâncias tóxicas e por isso não pode ser descartado em lixo comum.

Veja relação dos postos de entrega em nosso site: www.karcher.com.br

Responsável pelo descarte: Kärcher Indústria e Comércio Ltda CNPJ: 47110960/0001-78

Tel: 08000-176111

Via Miguel Melhado Campos, 600 | Vinhedo/SP
CEP: 13288-003

Proteção do meio-ambiente



Os materiais da embalagem são recicláveis.

Não coloque as embalagens no lixo doméstico, envie-as para uma unidade de reciclagem.

Elementos do aparelho - VC 1

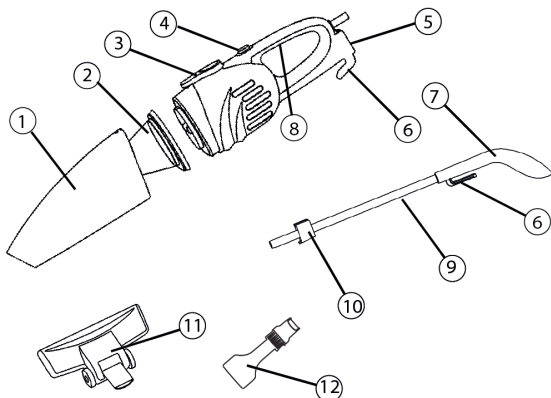

1 - Reservatório de sujeira

2 - Filtro HEPA

3 - Botão de desbloqueio do reservatório de sujeira

4 - Interruptor LIGA/DESLIGA

5 - Tampa do encaixe do cabo

6 - Suporte para cabo elétrico

7 - Alça do tubo metálico

8 - Alça do aspirador portátil de mão

9 - Tubo de metal

10 - Clipe de travamento do tubo metálico

11 - Bocal para piso

12 - Bocal de canto 2 em 1

Funcionamento - VC 1

1 Insira o filtro HEPA no reservatório de sujeira até a posição de encaixe e depois conecte a ranhura do reservatório de sujeira no pino do corpo do aparelho para travar.

Escolha o acessório adequado para usar.

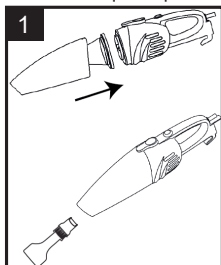

2 Insira o tubo de metal abaixo da tampa de encaixe do tubo

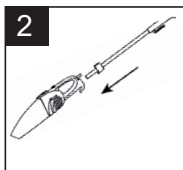

3 Utilize o bocal para piso (10) para limpeza de superfícies lisas.

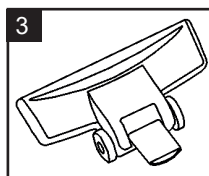

4 Insira o bocal de canto 2 em 1 (11) para uso em teto, teclado de computador, cortina, cama, lençol, etc.

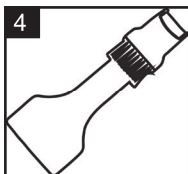

Ao pressionar o interruptor LIGA/DESLIGA, o aparelho começará a funcionar limpando todos os lugares.

CUIDADO: Mantenha os acessórios limpos após o uso.

Limpeza do reservatório de sujeira - VC

1

1 Pressione o botão de desbloqueio (2) e remova o reservatório de sujeira.

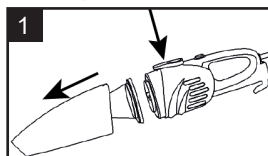

2 Retire o filtro HEPA de dentro do reservatório de sujeira puxando-o pela alça e limpe o reservatório somente com água corrente e deixe secar ao ar livre.

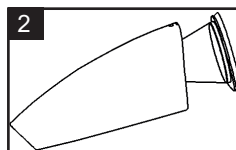

3 Monte novamente o filtro HEPA e o reservatório de sujeira.

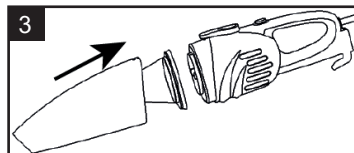

CUIDADO: Quando a potência de aspiração estiver fraca, por favor verifique o filtro e mantenha-o limpo.

Elementos do aparelho - VC 2 e VC 3

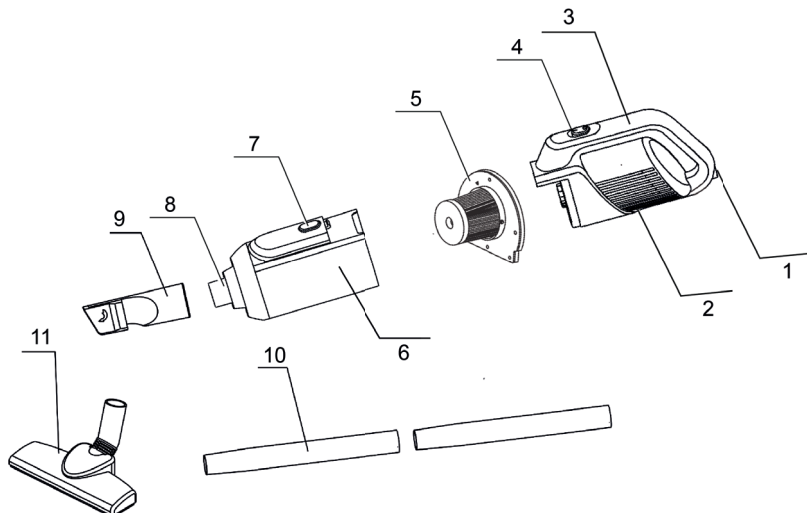

1 - Cabo elétrico (VC 2) / Conector do carregador (VC 3)

2 - Saída de ar

3 - Alça do aspirador portátil de mão

4 - Interruptor LIGA/DESLIGA

5 - Filtro HEPA

6 - Reservatório de sujeira

7 - Botão de desbloqueio do reservatório de sujeira

8 - Conexão dos tubos prolongadores

9 - Bocal de canto 2 em 1

10 - Tubos prolongadores

11 - Bocal para piso

Processo de carga - VC 3

Conecte o carregador no conector do carregador (1) e conecte o carregador na tomada da rede elétrica. Durante o processo de carga da bateria o LED vermelho pisca e quando está carregada acende de forma permanente. Desconecte o carregador da tomada e do conector do carregador (1). O aparelho está pronto para funcionar.

Funcionamento - VC 2 e VC 3

UTILIZAÇÃO SEM TUBOS PROLONGADORES

Conecte o bocal de canto 2 em 1 (8) ou escova para piso (10) à conexão de tubo (7).

O bocal de canto 2 em 1 ao girá-lo, se torna um bocal de canto com escova.

UTILIZAÇÃO COM TUBOS PROLONGADORES

Conecte o tubo de plástico (9) e o bocal para piso (10) à conexão do tubo (7), para usar no piso, carpete, cortina, etc. que precisam de altura ou longa distância.

Ao pressionar o interruptor LIGA/DESLIGA, o aparelho começará a funcionar, limpando todos os lugares.

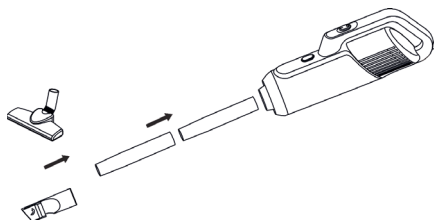
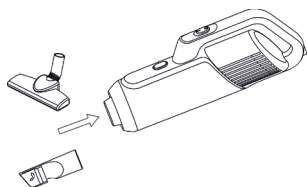

Conservação - VC 2 e VC 3

Limpeza e substituição

Quando o reservatório de sujeira estiver cheio:

- 1 Pressione o botão de desbloqueio do reservatório de sujeira
- 2 Remova o filtro e, em seguida, descarte a sujeira.

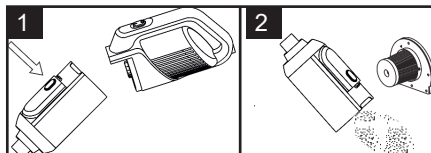

ATENÇÃO

Não utilize produtos derivados de petróleo ou similares para limpeza de seu equipamento; ao invés disso, utilize um pano umedecido com água e detergente neutro.

Não limpar com pano excessivamente molhado e não deixe que água escorra para dentro do aspirador.

Armazenamento - VC 2 e VC 3

Formas de armazenamento:

- 1-Fixe os suportes de parede em uma parede com superfície lisa, com fita adesiva.
- 2-Fixe os suportes de parede em uma parede lisa com parafusos.

Nota: A distância das fixações da parede ao solo é de 1,05 metros.

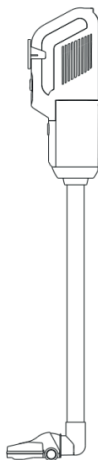

Ajuda em caso de avarias

Manutenção

- 1-Desligue primeiro e retire o plugue da tomada.
- 2-Use um pano úmido e macio para limpar a sujeira.
- 3-Não utilize detergentes, álcool ou produtos abrasivos na manutenção.

Guia de solução de problemas - VC 2 e VC 3

PROBLEMA	MOTIVO	SOLUÇÃO
O ASPIRADOR NÃO LIGA.	<ol style="list-style-type: none"> 1. Baterias descarregadas. 2. Sem energia na rede elétrica. 	<ol style="list-style-type: none"> 1. Recarregar. 2. Verificar disjuntor. Substituir ou rearmar o disjuntor da rede elétrica.
FALTA DE ASPIRAÇÃO OU ASPIRAÇÃO MUITO FRACA.	<ol style="list-style-type: none"> 1. Reservatório de sujeira cheio. 2. Filtro HEPA sujo ou obstruído. 3. Bateria descarregada. 	<ol style="list-style-type: none"> 1. Esvaziar o reservatório de sujeira. 2. Limpar ou substituir o filtro HEPA. Verificar a presença de detritos no duto de ar. 3. Recarregar.
FUGA DE SUJEIRA DO ASPIRADOR.	<ol style="list-style-type: none"> 1. O reservatório de sujeira está cheio. 2. O filtro HEPA não está instalado corretamente. 3. O filtro HEPA está danificado. 	<ol style="list-style-type: none"> 1. Esvaziar o reservatório de sujeira. 2. Retirar o filtro HEPA e reinstalar de acordo com o manual. 3. Substituir o filtro HEPA.
Aquecimento do carregador da bateria.	-	Esse aquecimento é normal.
O carregador da bateria está conectado à rede elétrica, mas a bateria não carrega.	O aspirador ativou a proteção contra superaquecimento.	Verificar se o carregador da bateria está conectado ao aspirador; entrar em contato com um serviço técnico autorizado para substituição, por outro original.
O aspirador para de funcionar durante a operação.	O aspirador ativou a proteção contra superaquecimento.	Deixar o aspirador desligado por um tempo e tentar ligar novamente. Continuar a operação.
O equipamento pára de funcionar quando o indicador da bateria pisca.	Pouca carga na bateria.	Recarregar a bateria.
Ruído incomum no aspirador.	Reservatório de sujeira cheio.	Esvaziar e limpar o reservatório de sujeira.
Funcionamento anormal do aspirador.	Sobreaquecimento da turbina.	Suspender o uso e reparar os problemas. Verificar se o filtro HEPA precisa ser limpo ou substituído.

Guia de solução de problemas - VC 1

PROBLEMA	MOTIVO	SOLUÇÃO
O ASPIRADOR NÃO LIGA.	<ol style="list-style-type: none"> 1. Cabo de alimentação incorretamente conectado na tomada da rede elétrica. 2. Sem energia na rede elétrica 3. Sujidades. 	<ol style="list-style-type: none"> 1. Conectar a unidade com firmeza. 2. Limpar o filtro HEPA ou procurar a assistência técnica. 3. Esvaziar o reservatório de sujeira. 4. Desligar a unidade e desconectar da tomada. Retirar o filtro HEPA e verificar quanto a obstruções no duto de ar; desobstruir. 5. Limpar ou substituir o filtro.
FALTA DE ASPIRAÇÃO OU ASPIRAÇÃO MUITO FRACA.	<ol style="list-style-type: none"> 1. Sujidades no filtro HEPA 2. Obstrução no aparelho. 3. Reservatório de sujeira cheio. 	<ol style="list-style-type: none"> 1. Esvaziar o reservatório de sujeira. 2. Desligar a unidade e desconectar da tomada. Retirar o filtro HEPA e verificar quanto a obstruções no duto de ar; desobstruir. 3. Limpar ou substituir o filtro.
FUGA DE SUJEIRA DO ASPIRADOR.	<ol style="list-style-type: none"> 1. Sujidades no filtro HEPA. 2. O filtro não está instalado corretamente. 3. Quebra/furo no filtro HEPA. 4. Sujidades no filtro HEPA. 	<ol style="list-style-type: none"> 1. Limpar o filtro HEPA. 2. Rer as instruções do filtro HEPA e reinstala-lo corretamente. 3. Substituir o filtro HEPA.
O TUBO PROLONGADOR OU OS BOCAIS NÃO FUNCIONAM.	<ol style="list-style-type: none"> 1. Obstrução no tubo prolongador. 2. Sujidades no filtro HEPA. 	<ol style="list-style-type: none"> 1. Retirar o tubo prolongador e/ou bocais. Remover a obstrução do tubo prolongador. 2. Esvaziar e limpar o filtro HEPA. 3. Verificar a correta instalação do tubo prolongador e/ou bocal.

Dados técnicos - VC 1 e VC 2					
Conexão Elétrica	VC 1		VC 2		
Classe de isolamento do aparelho	II		II		
Tensão nominal do aparelho	127	220	127	220	V
Frequência	1~50-60		1~50-60		Hz
Dados Relativos a Potência					
Potência nominal do aparelho	430		400		W
Vazão de ar (máx.)	17		20		L/s
Vácuo (máx.)	14		14		kPa
	140		140		(mbar)
Dados Relativos ao Reservatório e Conexão Tubo de Aspiração					
Capacidade do reservatório de sujeira	700		500		ml
Conexão do tubo de aspiração	Formato Dedicado (Perfil Meia Cana)		-		N/A
Peso e Dimensões					
Corpo principal, tubo, bocal para piso	1,54		1,7		kg
Comprimento	1080		1200		mm
Largura	105		175		mm
Altura	116		235		mm

Reservado o direito de realizar modificações técnicas

Dados técnicos - VC 3

Conexão Elétrica		
Tensão de entrada do carregador	100-240	Vac
Frequência de entrada do carregador	1~50-60	Hz
Tensão de saída do carregador	18	V
Corrente de saída do carregador	500	mA
Classe de isolamento do carregador	II	
Classe de isolamento do aparelho	III	
Tensão nominal do aparelho	14,8	Vdc
Dados Relativos a Potência		
Potência nominal do aparelho	120	W
Vazão de ar (máx.)	10	L/s
Vácuo (máx.)	8 80	kPa (mbar)
Dados Relativos a Bateria		
Tipo da bateria	Ions de lítio	
Capacidade da bateria	2200	mAh
Tempo estimado de carregamento	4-5	h
Tempo estimado de autonomia	15	min
Dados Relativos ao Reservatório e Conexão Tubo de Aspiração		
Capacidade do reservatório de sujeira	500	ml
Conexão do tubo de aspiração	30	mm
Peso e Dimensões		
Corpo principal, tubo, bocal de chão, carregador	1,26	kg
Comprimento	1200	mm
Largura	175	mm
Altura	235	mm

Reservado o direito de realizar modificações técnicas

Garantia Premiada Kärcher

Com a Garantia Premiada seu equipamento Kärcher conta com Garantia Total por 1 ano a partir da data de compra, contra defeitos de fabricação ou de material, incluindo acessórios. Responda a pesquisa em nosso site ou através de nosso SÁK e ganhe automaticamente a Garantia Total, por 1 ano. Obs: Para que a garantia contemplada seja válida, é necessário que o questionário seja preenchido no máximo 3 (três) meses após a data da Nota Fiscal. Não esqueça de guardar a Nota Fiscal de compra. Você terá que apresentá-la caso precise da sua Garantia Total. **Para responder a pesquisa e ganhar sua Garantia Premiada, acesse nosso site: www.karcher.com.br e busque por “GARANTIA PREMIADA”.**

CONDIÇÕES DE GARANTIA

Leia atentamente o manual de instruções do seu equipamento e mantenha sempre este Certificado junto à nota fiscal ou comprovante de aquisição do produto.

Não permita que pessoas não autorizadas efetuem reparos no seu equipamento. Caso o produto apresente problemas, procure um Posto de Serviço Autorizado Kärcher.

A garantia somente terá validade quando acompanhada da nota fiscal de aquisição do produto e etiqueta, pois é obrigatória a identificação do número de série do equipamento no ato da solicitação da garantia.

A Kärcher Indústria e Comércio Ltda., por sua própria conta ou por terceiros autorizados, nesta e melhor forma de direito, certifica estar entregando ao consumidor um produto em perfeitas condições de uso e adequado aos fins a que se destina. Nos termos e limites da Lei nº 8.978 de 11 de setembro de 1990, todo e qualquer eventual defeito de fabricação poderá ser reclamado dentro do prazo de 90 (noventa) dias da data de compra do equipamento.

A Kärcher, confiando na qualidade dos seus produtos, concede além da garantia legal acima, uma cobertura complementar de 275 (duzentos e setenta e cinco) dias atingido o total de 12 (doze) meses, a partir da data de aquisição do equipamento.

Para efeito de garantia legal (90 dias), considera-se a cobertura total, contra qualquer problema apresentado, incluindo acessórios e peças de desgaste, de acordo com as instruções deste termo. Para efeito de cobertura da garantia complementar (275 dias a partir do 91º dia da data da compra) **NÃO** se constituem defeitos:

-Desgaste natural de gaxetas, pistões, válvulas, vedações, manômetro, bico injetor, molas, filtros e o-rings (para Lavadoras de Alta Pressão e Centrais de Alta Pressão);

-Desgaste natural de escovas, lâminas de borracha e silicone, filtros, pads, correias, escovas, vedações, molas, o-rings, lâmpadas, cabos, carregador, baterias e itens

operacionais (para Limpadoras e Secadoras de Piso e Varredoras);

-Desgaste natural de filtros, membranas, válvulas, tubulações, vedações, manômetro e lâmpadas (para equipamentos de Tratamento de Água);

-Desgaste natural de filtros, o-rings, vedações, válvulas e niple (para Jateadora e Peletizadora de Gelo);

-Danos a acessórios como: mangueiras, pistolas, tubeiras, engates, conectores, bicos, bocais, prolongadores e panos;

-Itens considerados de desgaste natural pelo fabricante.

A garantia será nula se o produto:

-For utilizado em desacordo com as instruções constantes neste manual;

-For utilizado para fins diferentes daqueles para o qual o equipamento foi projetado;

-For instalado em rede elétrica inadequada;

-Para os Aspiradores, for utilizado sem a instalação do filtro cartucho ou espuma em conjunto dá abraçadeira nas limpezas de pó e líquido;

-Para os Aspiradores e Extratoras, forem utilizados sem o filtro de papel/pano nas limpezas a seco (pó);

-Para os Aspiradores que não possuem filtro de papel ou pano, forem utilizados sem os componentes do filtro central ou com os mesmos danificados nas limpezas a seco (pó);

-Trabalhar com água suja no caso de Lavadoras de Alta Pressão e Limpadoras a Vapor;

-Utilizar produtos químicos inadequados e/ou detergentes espumantes em Limpadoras e Secadoras de Pisos.

-For locado para terceiros.

Observações:

A Kärcher Indústria e Comércio Ltda., não se responsabiliza por eventuais acidentes e suas consequências decorrentes da violação das características originais ou montagem fora do padrão de fábrica de seus produtos, bem como danos causados a pisos, superfícies e outros objetos que tenham sido tratados de forma diferente da indicada no manual de instruções.

A garantia não será prorrogada após eventual troca de peças por oficinas e/ou técnicos não autorizados e/ou com peças não originais. Eventuais atrasos na execução dos serviços não conferem ao cliente direito à indenização ou a extensão do prazo de garantia do equipamento.

A garantia não abrange os serviços de transporte, instalação, remoção, limpeza e lubrificação do equipamento. Despesas de transporte serão de responsabilidade do proprietário do equipamento, assim como as despesas decorrentes de orçamentos por reprovação de garantias.

Após o prazo de garantia do equipamento, ao fabricante não implica mais nenhuma responsabilidade diante de defeitos, porém é recomendado que para eventuais serviços de manutenção o equipamento seja encaminhado a um Posto de Serviço Autorizado Kärcher.

A Kärcher reserva-se o direito de promover alterações técnicas em seus equipamentos ou especificações neste termo sem prévio aviso. Para obter a relação de assistências técnicas autorizadas, tirar dúvidas, fazer sugestões ou reclamações, entre em contato pelo site www.karcher.com.br ou pelo número: **08000-176111**.



Índice

Instrucciones generales.....	14
Indicaciones de seguridad para aspiradores de sólidos ..	14
Conexión de energía eléctrica	14
Instrucciones de seguridad de la batería.....	15
Utilización	15
Manipulación	16
Transporte	16
Almacenamiento	16
Mantenimiento.....	16
Accesorios y piezas de repuesto	16
Aspirar sólidos.....	17
Operación	17
Conservación	17
Protección del medio-ambiente	17
Elementos del aparato - VC 1	17
Funcionamiento - VC 1	18
Limpieza del depósito de suciedad y filtro HEPA -VC 1...	18
Elementos del aparato - VC 2 y VC 3 Cordless.....	19
Proceso de carga - VC 3 Cordless	19
Funcionamiento - VC 2 y VC 3 Cordless.....	19
Conservación - VC 2 y VC 3 Cordless	20
Almacenamiento - VC 2 y VC 3 Cordless	20
Ayuda en el caso de averías	20
Datos técnicos - VC 1 y VC 2	23
Datos técnicos - VC 3 Cordless	24
Garantía.....	25

Instrucciones generales

Lea el manual de instrucciones original antes de utilizar su equipo. Proceda conforme las indicaciones en el manual y guarde el manual para una consulta posterior o para terceros a quien pueda vender el equipo.

Indicaciones de seguridad para aspiradores de sólidos

- Antes de la primera utilización de este aparato, lea los avisos de seguridad y proceda conforme los mismos. Guarde estos avisos de seguridad para uso posterior o para el propietario siguiente.
- Lea atentamente el manual de instrucciones y observe especialmente los avisos de seguridad antes de poner el aparato en funcionamiento.
- Las etiquetas de advertencia y alerta montadas

en el aparato suministran avisos importantes para el funcionamiento seguro.

- Además de las indicaciones del manual de instrucciones, se deben respetar las reglas generales de seguridad y de prevención de accidentes en vigor.

ADVERTENCIA

- No aspirar cigarrillos encendidos.
- No aspirar agua u otros líquidos.
- No aspirar objetos cortantes o muy pesados.
- Mantener alejado de fuentes de calor.
- Bajo condiciones extremas, podrá ocurrir fuga de líquido de la batería. En el caso de contacto de este líquido con la piel, lavar inmediatamente con jabón y agua abundante, o vinagre; en el caso de contacto ocular, lavar con agua inmediatamente por al menos 10 minutos, y buscar orientación médica (VC 3 Cordless).
- Nunca instale esta batería en otros productos, ni instale otra batería en este equipo (VC 3 Cordless).
- Baterías de ion de litio deben ser manipuladas y descartadas conforme está especificado (VC 3 Cordless).
- Cargue su aspirador con el cargador suministrado, para evitar daños a la batería, al producto o heridas al usuario (VC 3 Cordless).

Nota: Certifíquese que el producto está apagado antes de cargar (VC 3 Cordless).

Nota: la luz verde intermitente indica la necesidad de carga; la batería demora de 4,5 a 5 horas para que esté totalmente cargada (VC 3 Cordless).

Conexión de energía eléctrica

- El aparato solo debe ser conectado a una conexión eléctrica ejecutada por un electricista, conforme IEC 60364-1.
- La tensión de la red eléctrica debe corresponder a la tensión indicada en la etiqueta de la máquina.
- Con este aparato no deben ser utilizados ni sustituidos cables de conexión a la red que no correspondan a lo prescrito por el fabricante.
- Antes de cualquier utilización del aparato, verifique si el cable eléctrico y el enchufe no presentan cualesquiera daños. El cable de conexión dañado tiene que ser inmediatamente sustituido por nuestros Puestos de Servicios Autorizados o por un técnico autorizado, a fin de evitar riesgos.
- Los procesos de conexión provocan breves caídas de tensión. En condiciones desfavorables de la red eléctrica, otros aparatos podrán ser

perjudicados por este efecto.

- Si la impedancia de red es menor que 0,15 Ohm, no es probable que ocurran disturbios en la red.

- Nunca manipular con las manos mojadas componentes eléctricos, tales como: cable eléctrico, interruptor, enchufe, extensiones, etc.

- Se debe asegurar que el cable eléctrico y la extensión no sean dañados al pasar por encima de los mismos, por aplastamiento, tirones o problemas similares. Proteger el cable contra calor, aceite, aristas vivas y objetos puntiagudos o cortantes.

- En el caso que sea necesario utilizar extensiones eléctricas, garantizar que los cables tengan un ancho adecuado: para cables de 1 a 10 metros de largo, ancho de 1,5 mm2; para cables de 10 a 30 metros, ancho de 2,5 mm2.

- Los enchufes y los acoplamientos de la extensión eléctrica utilizada tienen que ser a prueba de agua.

ATENCIÓN: Extensiones eléctricas no apropiadas pueden ser peligrosas. Si es necesario el uso de cables de extensión, él debe ser apropiado para uso externo, y las conexiones deben ser mantenidas secas y fuera del contacto con el agua. Es recomendado que la extensión y sus enchufes queden a una distancia mínima de 60 mm del piso. El cable de la extensión eléctrica debe estar totalmente desenrollado durante la utilización.

- Verificar el cable eléctrico regularmente con respecto a la formación de fisuras o envejecimiento. En el caso de ser detectado algún daño es necesario sustituir el cable antes de volver a utilizar el aparato.

- Al sustituir acoplamientos en extensiones eléctricas, la protección contra agua y la estabilidad mecánica no podrán ser perjudicadas.

- La limpieza del aparato no puede ser ejecutada con una manguera o con un chorro de agua de alta presión (peligro de cortocircuitos o de otros daños).

ADVERTENCIA: No use la máquina si un cable de alimentación o partes importantes de la máquina están dañados.

ADVERTENCIA: Apague siempre la llave de desconexión de la red cuando deje la máquina sin vigilancia.

- Se recomienda la utilización de un dispositivo de corriente residual (Disyuntor diferencial residual - DR) que interrumpa la alimentación eléctrica si la corriente de fuga para el aterramiento supera 30 mA por 30 mA, o un dispositivo contra falla del

circuito de aterramiento.

Instrucciones de seguridad de la batería

- No deje la batería "permanentemente" conectada al cargador. Desenchufe el cargador del enchufe y del equipo cuando la carga esté completa.

- Evite las altas temperaturas y los ambientes húmedos.

- No utilice pilas mojadas, sucias o que contengan algún tipo de oxidación o fugas.

- No utilice baterías que hayan sufrido golpes mecánicos (golpes), estén hinchadas, sobrecalentadas o que no estén cargadas.

- Nunca deje que la batería se descargue por completo.

- Preste atención a la temperatura de la batería durante la carga y descarga. No debe sobrecalentarse. Si esto ocurre, apague inmediatamente el equipo y retire la batería del equipo.

- Preste atención a la temperatura del cargador mientras carga la batería. No debe sobrecalentarse. Si esto ocurre, desconecte inmediatamente el cargador y retire la batería y el cargador del equipo.

- No utilice el equipo mientras carga la batería.

- No pase más de 15 días sin usar la batería, ya que esto puede afectar su funcionamiento debido a la degradación de los componentes.

- Para reemplazar la batería, comuníquese con uno de nuestros centros de servicio autorizados para que pueda comprar un producto original.

- No abra las baterías.

- No provoque un calentamiento / enfriamiento forzado.

Utilización

- Antes de utilizar el aparato y sus accesorios, verifique si están en buen estado de conservación y funcionamiento. No utilice el aparato si el cable eléctrico o componentes importantes del aparato están dañados.

- Nunca aspirar ácidos, líquidos y polvos explosivos o inflamables, así como ácidos absolutos y solventes.

Entre ellos la gasolina, el solvente de pintura o el combustible, porque estos causan vapores y mezclas explosivas cuando son mezcladas con el aire de aspiración, además de esto nunca aspirar acetona, ácidos absolutos y diluentes, polvos de aluminio y de magnesio, pues estas sustancias

pueden atacar adicionalmente los materiales empleados en el aparato.

- No aspire objetos en llama o incandescentes.
- En la utilización del aparato en zonas de peligro (p. ej. bombas de gasolina), deberán ser observadas las respectivas normas de seguridad. Está prohibido usar el aparato en locales donde hay peligro de explosión.
- El aparato debe ser siempre colocado sobre una base plana y estable.

- No limpie personas y animales con este aparato.

ATENCIÓN: ¡Peligro de choque eléctrico!
No conectar el aparato en recintos húmedos, ej.: Baños, conectado a un solo tomacorriente en conjunto con otros aparatos. En el caso de dudas consultar a un electricista.

CUIDADO: Este aparato es para uso seco y no es para ser usado ni guardado al aire libre o en condiciones húmedas.

Manipulación

- El usuario debe utilizarlo de acuerdo con las especificaciones. Debe observar las condiciones locales y prestar atención a terceros y especialmente a niños cuando opere el aparato.
- Siempre apague el aparato en el interruptor principal cuando vaya a dejarlo sin supervisión. Nunca deje el equipo encendido sin supervisión.
- El aparato solo debe ser maniobrado por personas que hayan sido instruidas especialmente para el efecto o por personas que ya comprobaron tener capacidades para la maniobra del aparato y que estén expresamente autorizadas para utilizarlo.
- Este aparato no debe ser utilizado por niños o personas con sus capacidades físicas, sensoriales y psíquicas reducidas, o con falta de experiencia y conocimiento, a menos que reciban entrenamiento o supervisión adecuados.
- Los niños deben ser supervisados para asegurarse de que no jueguen con el aparato.

ATENCIÓN: Este aparato no debe ser maniobrado por niños o personas no instruidas.

Transporte

- Durante el transporte el aparato debe estar inmovilizado, apagado y fijado de modo seguro.

ATENCIÓN:

- Para evitar accidentes o heridas durante el transporte, debe tenerse atención al peso del aparato (ver datos técnicos), transportándolo a través del asa y protegiéndolo contra deslizamientos y vuelcos.

Almacenamiento

ATENCIÓN: ¡Peligro de heridas y daños!
Tener atención al peso del aparato durante el almacenamiento. Este aparato solo puede ser almacenado en espacios cerrados y cubiertos.

Mantenimiento

■ Antes de proceder a la limpieza y mantenimiento del aparato, así como a la sustitución de piezas, se debe apagar el aparato y retirar el enchufe del tomacorriente.

■ Las reparaciones solo pueden ser ejecutadas por nuestros Puestos de Servicios Autorizados o por técnicos Karcher, que estén debidamente familiarizados con las principales normas de seguridad.

■ Los aparatos que pueden ser modificados en el local para utilización industrial están sujetos a una inspección de seguridad en conformidad con la legislación en vigor (p. ej. en Alemania: VDE 0701; en Brasil: NR 12).

■ No exponga la máquina a condiciones externas húmedas. No coloque ningún accesorio en la máquina de lavar platos.

■ La superficie externa del aspirador y el depósito de suciedad pueden ser limpiados con un paño suave húmedo, pero tenga cuidado para que ninguna sustancia líquida penetre en la máquina mientras ella esté funcionando.

■ Nunca use un detergente corrosivo, agresivo, oxidante o agente de desmolde en la limpieza del aspirador de polvo para evitar la corrosión de la superficie externa del aparato.

■ Certifíquese de que el aspirador de polvo y accesorios estén todos secos antes de usarlo y, enseguida, conéctelo al tomacorriente de red eléctrica.

Accesorios y piezas de repuesto

■ Solamente utilizar accesorios y piezas de repuesto originales. Así podrá garantizar una operación del aparato segura y sin averías.

■ Para mayores informaciones acerca de los accesorios y piezas de repuesto, consulte: www.karcher.com.br

■ Para evitar riesgos, las reparaciones y el montaje de piezas de repuesto solo pueden ser efectuadas por el Puesto de Servicio Autorizado.

ATENCIÓN: Para garantizar la seguridad del equipo, utilice solamente piezas de repuesto recomendadas o aprobadas por Karcher.

■ Accesorios y piezas de repuesto originales suministran la garantía para que el aparato pueda ser operado en seguridad y exento de fallas.

Aspirar sólidos

■ El aspirador solamente puede ser utilizado para aspiración de sólidos y solo puede ser utilizado o guardado en el exterior bajo condiciones húmedas, si así está expresamente identificado.
 ■ Este aspirador no es adecuado para aspiración de polvos nocivos a la salud, a menos que esté expresamente identificado.

Operación

■ El aparato fue desarrollado y diseñado para su aplicación como aspirador de suciedad seca.
 ■ Al desembalar, verifique el contenido del embalaje

con respecto a su integridad. En el caso de daños de transporte infórmeselo a su revendedor.

Conservación

■ Antes de efectuar trabajos de conservación y de mantenimiento apagar el equipo y retirar el enchufe del tomacorriente.
 ■ Nunca limpiar con chorro de agua de manguera o con una lavadora de alta presión. Peligro de cortocircuito u otros daños en el aparato.
 ■ Regularmente examine el cordón de alimentación buscando daños, tales como grietas o envejecimiento. Si es encontrado algún daño, sustituya el cordón.

Protección del medio-ambiente



Los materiales empleados para el embalaje son reciclables y recuperables. Rogamos elimine los envases de forma que no se dañe el medio ambiente.



Los aparatos viejos contienen materiales valiosos reciclables que deben ser entregados para su aprovechamiento posterior. Rogamos desguace los aparatos usados ecológicamente. Los equipos eléctricos y electrónicos contienen a menudo componentes que pueden representar un peligro potencial para la salud de las personas y para el medio ambiente en caso de que se manipulen o se eliminen de forma errónea. Estos componentes son necesarios para el correcto funcionamiento del equipo. Los equipos marcados con este símbolo no pueden eliminarse con la basura doméstica.

Indicaciones sobre ingredientes (REACH)

Encontrará información actual sobre los ingredientes en:

www.kaercher.com/REACH

Elementos del aparato - VC 1

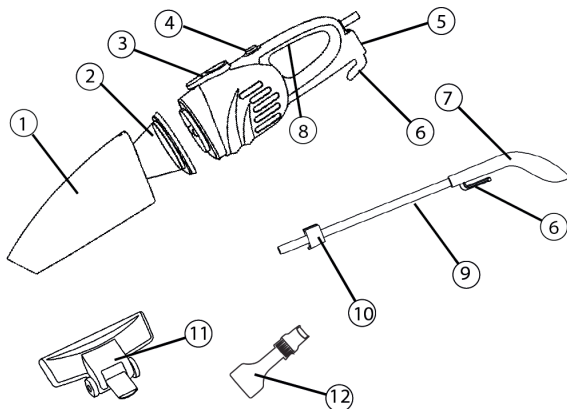

- 1 - Depósito de suciedad
- 2 - Filtro HEPA
- 3 - Botón de desbloqueo del depósito de suciedad
- 4 - Interruptor ENCIENDE/APAGA
- 5 - Tapa del encaje del cable
- 6 - Soporte para cable eléctrico

- 7 - Asa del tubo metálico
- 8 - Asa del aspirador portátil de mano
- 9 - Tubo de metal
- 10 - Clip de trabamiento del tubo metálico
- 11 - Boquilla para piso
- 12 - Boquilla de esquina 2 en 1

Funcionamiento - VC 1

1 Inserte el filtro HEPA en el depósito de suciedad hasta la posición de encaje y después conecte la ranura del depósito de suciedad en el pasador del cuerpo del aparato para trabajar.

Escoja el accesorio adecuado para usar.

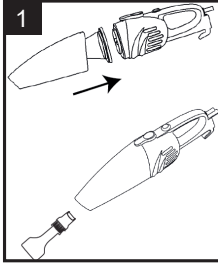

2 Inserte el tubo de metal debajo de la tapa de encaje del tubo

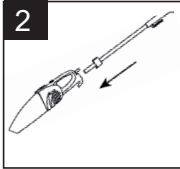

3 Utilice la boquilla para piso (10) para la limpieza de superficies lisas.

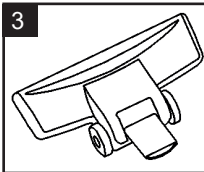

4 Inserte la boquilla de esquina 2 en 1 (11) para su uso en techo, teclado de computadora, cortina, cama, sábana, etc.

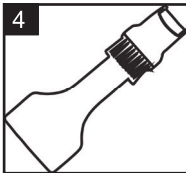

Al presionar el interruptor ENCIENDE/APAGA, el aparato comenzará a funcionar limpiando todos los lugares.

CUIDADO: Mantenga los accesorios limpios después del uso.

Limpeza del depósito de suciedad y filtro HEPA - VC 1

1 Presione el botón de desbloqueo (2) y retire el depósito de suciedad.

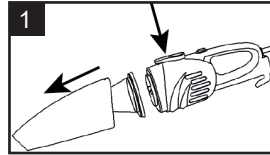

2 Retire el filtro HEPA de adentro del depósito de suciedad halándolo por la asa y limpie el depósito solamente con agua corriente y déjelo secar al aire libre.

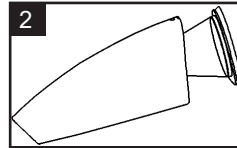

3 Monte nuevamente el filtro HEPA y el depósito de suciedad.

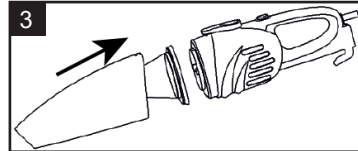

CUIDADO: Cuando la potencia de aspiración esté débil, por favor verifique el filtro y manténgalo limpio.

Elementos del aparato - VC 2 y VC 3 Cordless

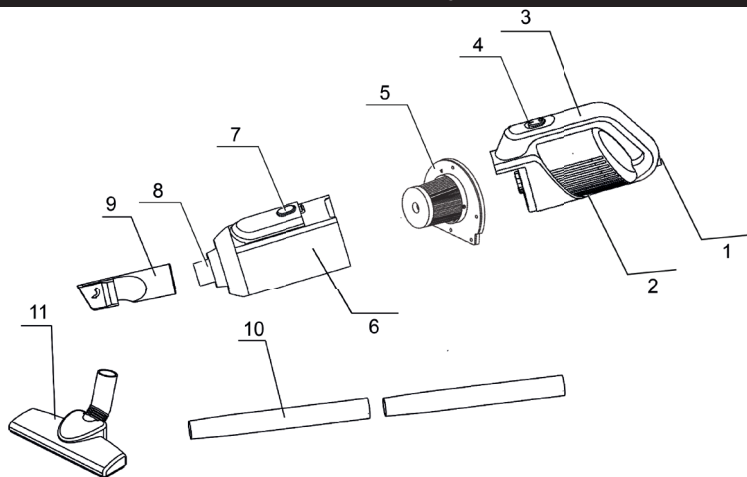

1 - Cable eléctrico (VC 2) / Conector del cargador (VC 3 Cordless)

2 - Salida de aire

3 - Asa del aspirador portátil de mano

4 - Interruptor ENCIENDE/APAGA

5 - Filtro HEPA

6 - Depósito de suciedad

7 - Botón de desbloqueo del depósito de suciedad

8 - Conexión de los tubos prolongadores

9 - Boquilla de esquina 2 en 1

10 - Tubos prolongadores

11 - Boquilla para piso

Proceso de carga - VC 3 Cordless

Conecte el cargador en el conector del cargador (1) y conecte el cargador en el tomacorriente de la red eléctrica. Durante el proceso de carga de la batería el LED rojo parpadea y cuando está cargada se enciende de forma permanente. Desconecte el cargador del tomacorriente y del conector del cargador (1). El aparato está listo para funcionar.

Funcionamiento - VC 2 y VC 3 Cordless

UTILIZACIÓN SIN TUBOS PROLONGADORES
Conecte la boquilla de esquina 2 en 1 (9) o cepillo para piso (10) a la conexión de tubo (7).

UTILIZACIÓN SIN TUBOS PROLONGADORES
Conecte la boquilla de esquina 2 en 1 (9) o cepillo para piso (10) a la conexión de tubo (7).

UTILIZACIÓN CON TUBOS PROLONGADORES

Conecte el tubo de plástico (9) y la boquilla para piso (10) a la conexión del tubo (7), para usar en el piso, alfombra, cortina, etc. que necesitan de altura o larga distancia.

Al presionar el interruptor ENCIENDE/APAGA, el aparato comenzará a funcionar, limpiando todos los lugares.

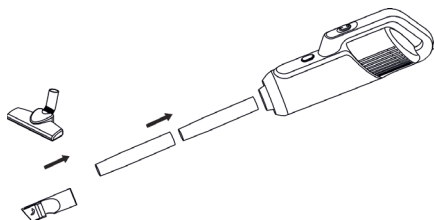
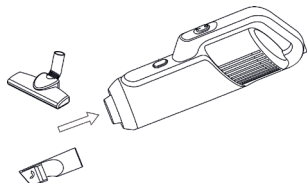

Conservación - VC 2 y VC 3 Cordless

Limpeza y sustitución

Cuando el depósito de suciedad esté lleno:

- 1- Presione el botón de desbloqueo del depósito de suciedad.
- 2- retire el filtro y, enseguida, descarte la suciedad.

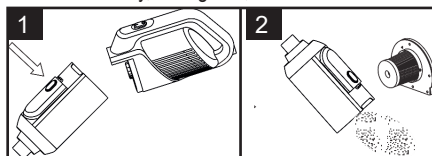

ATENCIÓN

No utilice productos derivados del petróleo o similares para la limpieza de su equipo; en lugar de esto, utilice un paño humedecido con agua y detergente neutro.

No limpie con paño excesivamente mojado y no deje que el agua se escurra para adentro del aspirador.

Almacenamiento - VC 2 y VC 3 Cordless

Formas de almacenamiento:

- 1- Fije los soportes de pared en una pared con superficie lisa, con cinta adhesiva.
- 2- Fije los soportes de pared en una pared lisa con tornillos.

Nota: La distancia de las fijaciones de la pared al suelo es de 1,05 metros.

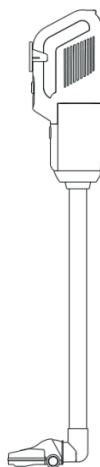

Ayuda en el caso de averías

Mantenimiento

- 1- Apague primero y retire el enchufe del tomacorriente.
- 2- Use un paño húmedo y suave para limpiar la suciedad.
- 3- No utilice detergentes, alcohol o productos abrasivos en el mantenimiento.

Guía de solución de problemas - VC 2 y VC 3 Cordless

PROBLEMA	MOTIVO	SOLUCIÓN
EL ASPIRADOR NO ENCIENDE.	<ol style="list-style-type: none"> 1. Baterías descargadas. 2. Sin energía en la red eléctrica. 	<ol style="list-style-type: none"> 1. Recargar. 2. Verificar 3. disyuntor. Sustituir o rearmar el disyuntor de la red eléctrica.
FALTA DE ASPIRACIÓN O ASPIRACIÓN MUY DÉBIL.	<ol style="list-style-type: none"> 1. Depósito de suciedad lleno. 2. Filtro HEPA sucio u obstruido. 3. Batería descargada. 	<ol style="list-style-type: none"> 1. Vaciar el depósito de suciedad. 2. Limpiar o sustituir el filtro HEPA. Verificar la presencia de desechos en el ducto de aire. 3. Recargar.
FUGA DE SUCIEDAD DEL ASPIRADOR.	<ol style="list-style-type: none"> 1. El depósito de suciedad está lleno. 2. El filtro HEPA no está instalado correctamente. 3. El filtro HEPA está dañado. 	<ol style="list-style-type: none"> 1. Vaciar el depósito de suciedad. 2. Retirar el filtro HEPA y reinstalarlo de acuerdo con el manual. 3. Sustituir el filtro HEPA.
Calentamiento del cargador de la batería.	-	Ese calentamiento es normal.
El cargador de la batería está conectado a la red eléctrica, pero la batería no carga.	El aspirador activó la protección contra sobrecalentamiento.	Verificar si el cargador de la batería está conectado al aspirador; entrar en contacto con un servicio técnico autorizado para sustitución, por otro original.
El aspirador para de funcionar durante la operación.	El aspirador activó la protección contra sobrecalentamiento.	Dejar el aspirador apagado por un tiempo e intentar conectar nuevamente. Continuar la operación.
El equipo para de funcionar cuando el indicador de la batería parpadea.	Poca carga en la batería.	Recargar la batería.
Ruido poco común en el aspirador.	Depósito de suciedad lleno.	Vaciar y limpiar el depósito de suciedad.
Funcionamiento anormal del aspirador.	Sobrecalentamiento de la turbina.	Suspender el uso y reparar los problemas. Verificar si el filtro HEPA debe ser limpiado o sustituido.

Guía de solución de problemas - VC 1

PROBLEMA	MOTIVO	SOLUCIÓN
EL ASPIRADOR NO ENCIENDE.	<ol style="list-style-type: none"> 1. Cable de alimentación incorrectamente conectado en el tomacorriente de la red eléctrica. 2. Sin energía en la red eléctrica 3. Suciedades. 	<ol style="list-style-type: none"> 1. Conectar la unidad con firmeza. 2. Limpiar el filtro HEPA o ir a la asistencia técnica. 3. Vaciar el depósito de suciedad. 4. Desconectar la unidad y desconectar del tomacorriente. Retirar el filtro HEPA y verificar con respecto a obstrucciones en el ducto de aire; desobstruir. 5. Limpiar o sustituir el filtro.
FALTA DE ASPIRACIÓN O ASPIRACIÓN MUY DÉBIL.	<ol style="list-style-type: none"> 1. Suciedades en el filtro HEPA 2. Obstrucción en el aparato. 3. Depósito de suciedad lleno. 	<ol style="list-style-type: none"> 1. Vaciar el depósito de suciedad. 2. Apagar la unidad y desconectarla del tomacorriente. Retirar el filtro HEPA y verificar con respecto a obstrucciones en el ducto de aire; desobstruir. 3. Limpiar o sustituir el filtro.
FUGA DE SUCIEDAD DEL ASPIRADOR.	<ol style="list-style-type: none"> 1. Suciedades en el filtro HEPA. 2. El filtro no está instalado correctamente. 3. Rotura/hueco en el filtro HEPA. 4. Suciedades en el filtro HEPA. 	<ol style="list-style-type: none"> 1. Limpiar el filtro HEPA. 2. Releer las instrucciones del filtro HEPA y reinstalarlo correctamente. 3. Sustituir el filtro HEPA.
EL TUBO PROLONGADOR O LAS BOQUILLAS NO FUNCIONAN.	<ol style="list-style-type: none"> 1. Obstrucción en el tubo prolongador. 2. Suciedades en el filtro HEPA. 	<ol style="list-style-type: none"> 1. Retirar el tubo prolongador y/ o bocales. 2. Retirar la obstrucción del tubo prolongador. 3. Vaciar y limpiar el filtro HEPA. 4. Verificar la correcta instalación del tubo prolongador y/o boquilla.

Datos técnicos - VC 1 y VC 2

Conexión Eléctrica	VC 1		VC 2		
Clase de aislamiento del aparato	II		II		<input type="checkbox"/>
Tensión nominal del aparato	110-120	220-230	110-120	220-230	V
Frecuencia	1~50-60		1~50-60		Hz
Datos Relativos a Potencia					
Potencia nominal del aparato	430		400		W
Caudal de aire (máx.)	20		10		L/s
Vacío (máx.)	14		14		kPa
	140		140		(mbar)
Datos Relativos al Depósito y Conexión Tubo de Aspiración					
Capacidad del depósito de suciedad	700		500		ml
Conexión del tubo de aspiración	Formato Dedicado (Perfil Media Caña)		-		N/A
Peso y Dimensiones					
Cuerpo principal, tubo, boquilla para piso	1,54		1,7		kg
Largo	1080		1200		mm
Ancho	105		175		mm
Altura	116		235		mm

Reservado el derecho de realizar modificaciones técnicas

Datos técnicos - VC 3 Cordless

Conexión Eléctrica		
Tensión de entrada del cargador	100-240	Vac
Frecuencia de entrada del cargador	1~50-60	Hz
Tensión de salida del cargador	18	V
Corriente de salida del cargador	500	mA
Clase de aislamiento del cargador	II	
Clase de aislamiento del aparato	III	<input type="checkbox"/>
Tensión nominal del aparato	14,8	Vdc
Datos Relativos a Potencia		
Potencia nominal del aparato	120	W
Caudal de aire (máx.)	10	L/s
Vacío (máx.)	8 80	kPa (mbar)
Datos Relativos a Batería		
Tipo de la batería	Ions de litio	
Capacidad de la batería	2200	mAh
Tiempo estimado de carga	4-5	h
Tiempo estimado de autonomía	15	min
Datos Relativos al Depósito y Conexión Tubo de Aspiración		
Capacidad del depósito de suciedad	500	ml
Conexión del tubo de aspiración	30	mm
Peso y Dimensiones		
Cuerpo principal, tubo, boquilla de piso, cargador	1,26	kg
Largo	1200	mm
Ancho	175	mm
Altura	235	mm

Reservado el derecho de realizar modificaciones técnicas

Garantía

En todos los países rigen las condiciones de garantía establecidas por nuestra empresa distribuidora. Las averías del aparato serán subsanadas gratuitamente dentro del periodo de garantía, siempre que se deban a defectos de material o de fabricación. En un caso de garantía, le rogamos que se dirija con el comprobante de compra al distribuidor donde adquirió el aparato o al servicio al cliente autorizado más próximo a su domicilio. Aquí encontrará las direcciones:

www.kaercher.com/dealersearch

ARGENTINA

Kärcher S.A.
Panamericana Km 28.6 -Colectora
Oeste- Don Torcuato (1611)
Argentina.
Fone: +54 (11) 4748 5000

ECUADOR

Kärcher Ecuador S.A.
Av. Juan Tanca Marengo km 3,
Ciudadela Urdenor 2 Esquina
Guayaquil - Ecuador
Fone: (593) 4600-5867 y (593) 4603-2401

BOLIVIA

Kärcher Bolivia S.R.L
Avenida Banzer 8vo comercial el Remanso
#8500 Santa Cruz - Bolivia
Fone: +591 (3) 3416111-3427765

CHILE

Kärcher Chile S.p.A.
Av. Irarrázaval 259
7750491 Santiago de Chile - Chile
Fone: 2 2520 3155 - 3426 - 3336

MEXICO

Kärcher México, S.A. de C.V.
Bld. Manuel Avila Camacho No. 520 Col.
Industrial Atoto Naucalpan de Juárez, Edo. de
México C.P. 53519 - México
Fone: 01-800-024-13-13

PERU

Kärcher Perú S.A.
Av. República de Panamá #6641
Santiago de Surco - Perú
Fone: (511) 500 - 3280

COLOMBIA

Kärcher SAS
Av. Calle 116 No. 15 B 39
Bogotá - Colombia
Fone: 571 - 7 45 83 83

KÄRCHER



FEITO NO BRASIL POR / HECHO EN BRASIL POR
KÄRCHER INDÚSTRIA E COMÉRCIO LTDA.

VIA MIGUEL MELHADO CAMPOS, 600
VINHEDO - SP - BRASIL - CEP 13.288-003 / ZIP CODE 13.288-003
CENTRAL DE ATENDIMENTO: 08000-176111
www.karcher.com.br / www.karcher.com